

Gabinete ZetaFrame®

Una solución de gabinete para centro de datos de alta ingeniería que ofrece una rápida capacidad de configuración y fabricación bajo pedido; resistencia y escalabilidad líderes en la industria, independientemente de la aplicación. ZetaFrame es una solución llave en mano que integra potencia y accesorios de administración térmica y del cableado para soportar las TI de próxima generación.

**PATENTE
EN TRÁMITE**



Hecho en Estados Unidos de América



Implementación rápida

- La solución ensamblada en fábrica y especificada por el cliente sitio el número de componentes, el embalaje y el montaje en el lugar, lo que permite ahorrar tiempo y costos de implementación.
- Solicite un gabinete integrado con administración de energía, cables y térmica preinstalado bajo un número de pieza único y específico para el proyecto.
- La fácil instalación y colocación de los accesorios permite implementación y mantenimiento más rápidos.
- El embalaje de absorción de impactos opcional garantiza la entrega segura de los equipos de TIC instalados en los rieles.



Selección y personalización rápidas: la amplia gama de configuraciones estándar y los servicios de consultoría individual permiten a los clientes crear una solución única que cumpla con sus requerimientos específicos.



Resistencia a prueba de futuro: la arquitectura del marco de acero laminado, tubular y completamente soldado soporta cargas estáticas de 5000 lb (2268 kg) y dinámicas de 4000 lb (1814 kg).



Conexión integrada: las puertas y los paneles se conectan automáticamente al marco a través de las bisagras y los puntos de contacto de la puerta, lo que elimina la necesidad de fijar puentes de conexión a tierra separadas a los componentes del gabinete.



Mejora de la administración de cables: los accesorios de administración de cables simples y versátiles de ZetaFrame se pueden utilizar de forma independiente o en combinaciones para adaptarse a una amplia variedad de aplicaciones.



Administración del flujo de aire integrado:

la integración perfecta con los accesorios opcionales de administración del flujo de aire garantiza una separación efectiva del aire acondicionado/de escape y el máximo enfriamiento del equipo.

Disponibilidad global:

Tenga en cuenta que algunas opciones no están disponibles en todos los países. Consulte a su representante local para más información.

Estados Unidos

Simi Valley, CA
800-834-4969

Canadá

Toronto, Ontario, Canadá
+905-850-7770

Europa

Buckinghamshire, RU
+441628 524834

Oriente Medio y África

Dubái, EAU
+971-4-2602125

Doha, Qatar
+974-4-267422

América Latina

Ciudad de México
+52-55-5203-7525
Número gratuito en México
800-201-7592
chatsworth.com.co

Asia Pacífico

Shanghái
+86 21 6880-0266
chatsworth.com.cn

ESPECIFICACIONES

Descripción:	<ul style="list-style-type: none"> Marco de acero laminado, tubular y completamente soldado de cuatro postes. Para uso únicamente en lugares cerrados con ambiente controlado. 	
	<ul style="list-style-type: none"> La vía integrada en la parte superior del marco soporta la instalación del paso de cables y los accesorios de confinamiento del flujo de aire. (2) pares de rieles de montaje para equipos. Patas niveladoras y ruedas con capacidad para soportar cargas. Soportes de sujeción al piso. Kit de unión. (1) par de soportes de PDU para el montaje de (2) PDU verticales de CPI lado a lado en una esquina del gabinete. Herrajes para equipos, (50) tuercas enjauladas Cliik-Nut® M6 y tornillos. Broca Torx T25 para fijar el bloque a tierra y otros accesorios al marco del gabinete. 	<ul style="list-style-type: none"> Paneles sólidos de dos piezas (de altura media, de gran profundidad). Paneles individuales superiores/inferiores Cerraduras empotradas accionadas por resorte con cierres; codificadas para coincidir con las puertas. Los gabinetes se pueden acoplar con los paneles instalados o retirados. Los paneles con aberturas para cables selladas con tapas están disponibles como accesorios.
Espacio del equipo:	Consulte las matrices de altura, ancho y profundidad en Pedido Información/Dimensiones	<ul style="list-style-type: none"> Opción de panel estándar o ducto vertical de escape. Panel estándar: <ul style="list-style-type: none"> - Un panel sólido de una pieza con (4) aberturas para cables de 3.9 in de ancho x 8.8 in de profundidad (99 mm x 224 mm) selladas con tapas o cepillos, (1) por esquina. - Las aberturas sin sellar tienen 4.5 in de ancho x 9 in de profundidad (114 mm x 228 mm), lo suficientemente grandes como para dejar pasar grandes conectores para PDU. Ducto vertical de escape: <ul style="list-style-type: none"> - Incluye el conducto y un panel frontal sólido con (2) aberturas para cables de 3.9 in de ancho x 8.8 in de profundidad (99 mm x 224 mm) selladas con cepillos, (1) por esquina. Se incluye un sello de medio cepillo en la parte inferior posterior del ducto. - Para su uso en gabinetes de 41.3 in (1050 mm) de profundidad o más. - Seleccione el tamaño del ducto para que coincida con la distancia entre la parte superior del gabinete y el techo colgante. El ducto posee un sello superior flexible y se puede ajustar fácilmente.
Espacio del equipo:	<ul style="list-style-type: none"> (2) pares de rieles de montaje con perforación cuadrada que se atomillan al marco. Profundidad ajustable de adelante hacia atrás. Espaciado de U de 1-3/4 in de altura (44.5 mm) marcado y numerado en todos los rieles. Espaciado de los orificios verticales universales de 19 in de ancho según la Norma EIA-310-D de 5/8 in, 5/8 in, 1/2 in (15.9 mm, 15.9 mm, 12.7 mm). Los rieles de los gabinetes de 27.6 in (700 mm) de ancho y más incluyen 4 aberturas para cables por riel. Las aberturas de los rieles frontales están selladas con tapas. Las aberturas para los cables en los gabinetes de 27.6 in (700 mm) de ancho y 29.5 in (750 mm) de ancho son de 5.7 in (145 mm) de altura x 1.9 in (48 mm) de ancho. Las aberturas para los cables en los gabinetes de 31.5 in (800 mm) de ancho son de 5.7 in (145 mm) de altura x 3.1 in (79 mm) de ancho. Actualización opcional de las aberturas para cables selladas con cepillos. 	<ul style="list-style-type: none"> El panel inferior es un panel sólido de una sola pieza con dos aberturas para cables selladas con tapas o cepillos en las esquinas posteriores. Las aberturas para cables sin sellar tienen 4.5 in de ancho por 9 in de profundidad (114 mm por 228 mm), lo suficientemente grandes como para dejar pasar grandes conectores para PDU. Solo disponible como opción instalada en fábrica.
Capacidad de carga	<ul style="list-style-type: none"> 5000 lb (2268 kg) de carga estática sobre las patas niveladoras según UL 2416. 4000 lb (1814 kg) de carga rodante sobre las ruedas según UL 2416 para profundidades de 1000 mm o más. 4000 lb (1814 kg) de carga de envío en embalaje con absorción de impactos. 	<ul style="list-style-type: none"> Dique de aire: <ul style="list-style-type: none"> - Configurar con el gabinete o disponible por separado como accesorio. - El dique de aire bloquea el flujo de aire en el perímetro interno y la parte superior del espacio de montaje del equipo, por lo que el aire acondicionado pasa a través del equipo e impide que el aire de escape recircule. - Requiere un retroceso de riel mínimo de 1.4 in (36 mm) desde la parte delantera del marco del gabinete. El retroceso de riel máximo es de 13.7 in (348 mm). Deflector de aire: <ul style="list-style-type: none"> - Configurar con el gabinete o disponible por separado como accesorio. - Para su uso en aplicaciones de carga térmica más alta. - El deflector de aire es un panel angular que se usa en la parte posterior de los gabinetes con configuraciones de ducto vertical de escape para guiar el aire de escape hacia la parte superior del gabinete. - Se acopla a las correderas inferiores del gabinete; se ajusta en profundidad.
Certificaciones:	<ul style="list-style-type: none"> Cumple con la Norma EIA-310. Certificación UL 2416, NWIN, File #E227626 	<ul style="list-style-type: none"> Administración del flujo de aire: <ul style="list-style-type: none"> - El administrador de cables verticales, el panel de soporte de cable y el administrador de cables frente-atrás están disponibles como accesorios. Vaya a la Información de pedido para obtener más detalles.
Transporte Pruebas:	<ul style="list-style-type: none"> Las pruebas de transporte se aplican a la opción de embalaje con absorción de impactos. Cumple los requisitos de la Asociación Internacional de Tránsito Seguro (ISTA) 2B. Niveles de garantía de los camiones según ASTM D4169: bajo, medio y alto. Niveles de garantía del aire según ASTM D4169: I, II y III. 	<ul style="list-style-type: none"> Administración de cables: <ul style="list-style-type: none"> El administrador de cables verticales, el panel de soporte de cable y el administrador de cables frente-atrás están disponibles como accesorios. Vaya a la Información de pedido para obtener más detalles.
Materiales:	<ul style="list-style-type: none"> Marco, rieles y paneles de acero. Sellos y tapas de plástico. 	<ul style="list-style-type: none"> Conexión al sistema de tierra: <ul style="list-style-type: none"> Los rieles de montaje, el panel superior, los paneles laterales, las puertas y el marco tienen una unión eléctrica integral; no se requieren puentes de puesta a tierra adicionales. Se incluye (1) terminal de puesta a tierra para un conductor n.º 6 AWG para fijar el marco a tierra en cuatro posibles ubicaciones: superior/inferior, frontal/posterior.
Acabado:	<ul style="list-style-type: none"> Pintura de recubrimiento en polvo en el marco, los rieles y los paneles en negro o blanco glaciar. Los cepillos, los sellos y los mangos y las bisagras de las puertas son de color negro. 	<ul style="list-style-type: none"> Soportes para PDU: <ul style="list-style-type: none"> (1) par de soportes y herramientas de instalación para usarse con PDU eConnect® de CPI o tomas múltiples verticales. Admiten (2) PDU de 2.2 in (56 mm) de ancho o PDU más angostas una al lado de la otra o una PDU de hasta 4 in (101.6 mm) de ancho. Se sujetan al marco en cualquier esquina. Ofrecen puntos de sujeción sin necesidad de herramientas con una de separación de 61-1/4 in (1556 mm) en todos los gabinetes. Ofrecen puntos de sujeción alternativos sin necesidad de herramientas con una de separación de 64-3/4 in (1645 mm) para gabinetes de 45 U o de mayor altura. Los soportes de altura total están disponibles como accesorios.
Puertas y kit de cerradura:	<ul style="list-style-type: none"> Los pasadores de las bisagras permiten retirar de manera fácil las puertas durante el mantenimiento. Puede abrirse desde la derecha o la izquierda. Se deben mover los pasadores y las cerraduras. Partes delantera y posterior intercambiables. Se deben mover los pasadores y las cerraduras. Mango oscilante. Bloqueo codificado. Puerta frontal: <ul style="list-style-type: none"> - 78 % de perforación. - Mecanismo de cerraduras de un solo punto. - Se abren 120° cuando están acopladas y 140° cuando no están acopladas. Puertas posteriores: <ul style="list-style-type: none"> - Opción de puertas sencillas de metal sólido o dobles de metal perforado en un 78 %. - Mecanismo de cerradura de tres puntos. - La puerta de metal sólido incluye un sello perimetral. Se usa con configuraciones de ducto vertical de escape. - Las puertas sencillas y dobles se abren a 180° cuando se encuentran acopladas o no. - Compatible con el kits de cerradura electrónica con RFID. 	

 **Impulsado por la inteligencia**

Configure un gabinete con PDU inteligentes, cerraduras electrónicas RFID y sensores ambientales preinstalados. Comuníquese con [Asistencia Técnica](#).

DETALLES DEL GABINETE ZETAFRAME:

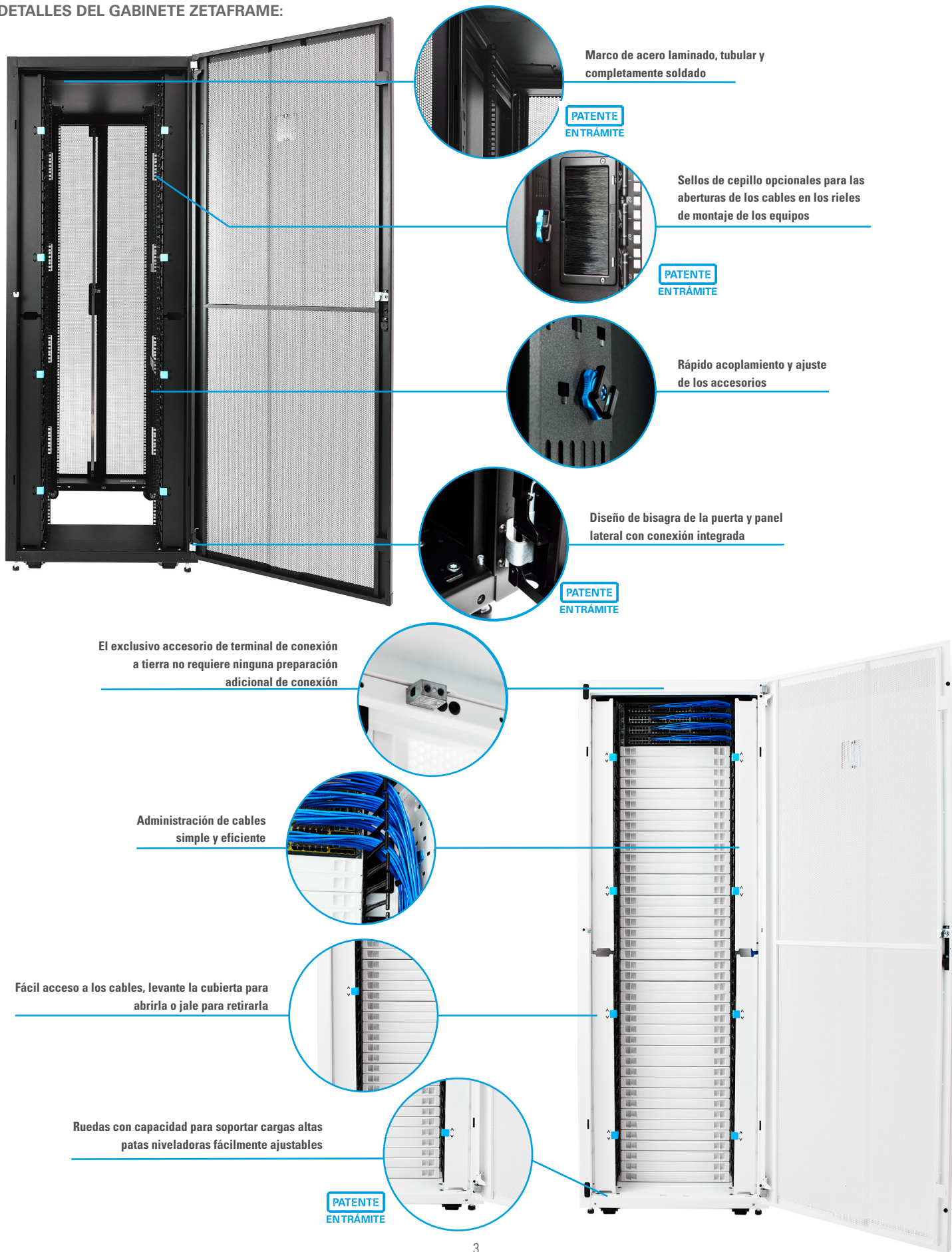

Marco de acero laminado, tubular y completamente soldado

PATENTE
ENTRÁMITE

Sellos de cepillo opcionales para las aberturas de los cables en los rieles de montaje de los equipos

PATENTE
ENTRÁMITE

Rápido acoplamiento y ajuste de los accesorios

PATENTE
ENTRÁMITE

Diseño de bisagra de la puerta y panel lateral con conexión integrada

PATENTE
ENTRÁMITE

El exclusivo accesorio de terminal de conexión a tierra no requiere ninguna preparación adicional de conexión

Administración de cables simple y eficiente

Fácil acceso a los cables, levante la cubierta para abrirla o jale para retirarla

Ruedas con capacidad para soportar cargas altas patas niveladoras fácilmente ajustables

PATENTE
ENTRÁMITE

INFORMACIÓN PARA PEDIDOS

Utilice el configurador de número de parte que aparece más adelante para seleccionar un gabinete ZetaFrame estándar. Seleccione la altura, el ancho, la profundidad, los paneles, la configuración térmica y el color. Ejemplo de número de parte: ZB45-A120A-E1. Tenga en cuenta que algunas opciones no están disponibles en todos los países. Consulte a su representante local para más información.

Se envía en embalaje estándar o embalaje de absorción de impactos

Z	1	2	3	-	4	5	6	7	8	-	9	10
---	---	---	---	---	---	---	---	---	---	---	---	----

1. Altura

U	in	mm	
42	79.4	2017	A
45	84.6	2149	B
48	89.9	2283	C
52	96.9	2461	D

La altura incluye las ruedas.

2. Ancho

in	mm	
23.6	600	1
27.6	700	2
29.5	750	3
31.5	800	4

3. Profundidad

in	mm	
31.5	800	1
39.4	1000	2
41.3	1050	3
43.3	1100	4
47.2	1200	5

La profundidad del marco no incluye las puertas. Consulte las dimensiones detalladas en la página 6.

4. Puertas

Ninguno	0
Frontal sencilla de metal perforado/ posterior doble de metal perforado	A
Sin puerta frontal/ posterior doble de metal perforado	B

5. Panel superior

0	Ninguno
1	Con tapas de sellado
2	Con cepillos de sellado

6. Panel lateral

0	Ninguno
1	1 paneles
2	2 paneles

7. Panel inferior

0	Ninguno
1	Tapa de sellado
2	Cepillo de sellado

8. Control térmico

0	Ninguno
A	Dique de aire
B	Dique de aire, riel sellado con cepillos

Los rieles frontales sellados con cepillos no están disponibles para los gabinetes de 23.6 in (600 mm) de ancho.

9. Color

7	Negro
E	Blanco glaciar

10. Embarque

1	Embalaje estándar
2	Embalaje con absorción de impactos

El embalaje con absorción de impactos está disponible para alturas de gabinete de 42U, 45U, 48U y profundidades de gabinete de 43.3 in (1100 mm) y 47.2 in (1200 mm).



Notas: Todos los gabinetes se envían con dos pares de rieles de montaje para equipos con perforación cuadrada. Los rieles de los gabinetes de 27.6 in (700 mm) de ancho y más anchos incluyen cuatro aberturas para cables selladas con tapas (por riel). Consulte la página 8 para obtener detalles sobre las dimensiones.

Hay otros tamaños y configuraciones disponibles. Comuníquese con Asistencia técnica en techsupport@chatsworth.com para obtener más información.



¡Configúrelo!

Aproveche la experiencia de CPI y configure una solución completa, que incluya PDU eConnect®, cerraduras electrónicas RFID y sensores ambientales bajo un único número de parte. También hay soluciones personalizadas disponibles a través de los servicios de ingeniería de diseño de CPI. Envíenos un correo electrónico a: techsupport@chatsworth.com

La opción de embalaje con absorción de impactos permite a los integradores reenviar hasta 4000 lb (1814 kg) de equipo instalado.

PRODUCTOS DE INSTALACIÓN

Número de parte	Descripción	Peso de embarque lb (kg)
39150-001	Herramienta de ajuste de altura de patas niveladoras, destornillador hexagonal con bola de 5 mm, 12 in (300 mm) de largo	1 (0.5)
39207-701	Kit de rampa para gabinetes con embalaje con absorción de impactos, negro	26 (11.8)
76543-001*	Juego de herramientas Clik-Nut, tuercas de jaula, tornillos, M6, paquete de 25, cinc	1 (0.5)



Kit de herramientas Clik-Nut



Herramienta para ajustar de altura de las patas niveladoras

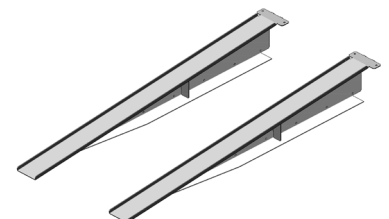

Kit de rampa para gabinetes con embalaje con absorción de impactos.

*Nota: Los kits de unión y soportes de montaje en piso se incluyen con cada gabinete.
* Tamaño de rosca adicional y cantidades disponibles.*

INFORMACIÓN PARA PEDIDOS

Utilice el configurador de número de parte que aparece más adelante para crear un gabinete ZetaFrame estándar con un ducto vertical de escape. Seleccione la altura, el ancho, la profundidad, los paneles, la configuración térmica y el color. Ejemplo de número de parte: ZB45-DB22B-71. Tenga en cuenta que algunas opciones no están disponibles en todos los países. Consulte a su representante local para más información.

Configuración de ducto vertical de escape para flujo de aire de adelante hacia arriba

Z		1	2	3	-	4	5	6	7	8	-	9	10
---	--	---	---	---	---	---	---	---	---	---	---	---	----

1. Altura

U	in	mm	
42	79.4	2017	A
45	84.6	2149	B
48	89.9	2283	C
52	96.9	2461	D

La altura incluye las ruedas.

2. Ancho

in	mm	
23.6	600	1
27.6	700	2
29.5	750	3
31.5	800	4

3. Profundidad

in	mm	
41.3	1050	3
43.3	1100	4
47.2	1200	5

La profundidad del marco no incluye las puertas. Consulte las dimensiones detalladas en la página 6.

4. Puertas

Frontal sencilla de metal perforado/ posterior sencilla de metal sólido	D
Sin puerta frontal/ posterior sencilla de metal sólido	E

5. Panel superior

A	Ducto vertical de escape de 15-20 in (381-508 mm) de altura
B	Ducto vertical de escape de 20-34 in (508-863 mm) de altura
C	Ducto vertical de escape de 34-60 in (863-1524 mm) de altura
D	Ducto vertical de escape de 15-20 in (381-508 mm) de altura, deflector de aire
E	Ducto vertical de escape de 20-34 in (508-863 mm) de altura, deflector de aire
F	Ducto vertical de escape de 34-60 in (863-1524 mm) de altura, deflector de aire

Se incluye un sello de medio cepillo en la parte inferior posterior del ducto.

6. Panel lateral

0	Ninguno
1	1 paneles
2	2 paneles

Se recomienda al menos un panel lateral entre los gabinetes adyacentes y el panel inferior para un rendimiento térmico óptimo.

7. Panel inferior

0	Ninguno
1	Tapa de sellado
2	Cepillo de sellado

8. Control térmico

A	Dique de aire
B	Dique de aire, riel frontal sellado por cepillos

Los rieles frontales sellados con cepillos no están disponibles para los gabinetes de 23.6 in (600 mm) de ancho.

9. Color

7	Negro
E	Blanco glaciar

10. Embarque

1	Embalaje estándar
---	-------------------

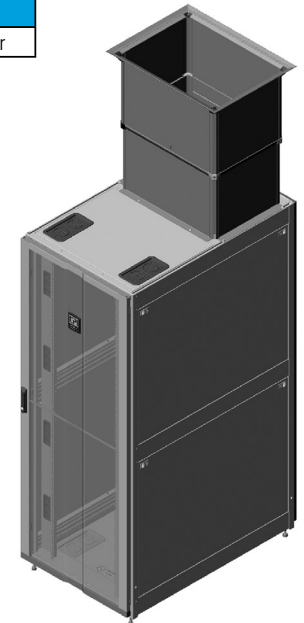

Notas: Todos los gabinetes se envían con dos pares de rieles de montaje para equipos con perforación cuadrada. Los rieles de los gabinetes de 27.6 in (700 mm) de ancho y más anchos incluyen cuatro aberturas para cables selladas con tapas (por riel). Consulte la página 8 para obtener detalles sobre las dimensiones. Hay otros tamaños y configuraciones disponibles. Comuníquese con Asistencia técnica en techsupport@chatsworth.com para obtener más información.



¡Configúrelo!

Aproveche la experiencia de CPI y configure una solución completa, que incluya PDU eConnect®, cerraduras electrónicas RFID y sensores ambientales bajo un único número de parte. También hay soluciones personalizadas disponibles a través de los servicios de ingeniería de diseño de CPI. Envíenos un correo electrónico a: techsupport@chatsworth.com

Kit de Elevación del Paso de Cables			
Número de parte		Descripción	Peso de embarque lb (kg)
1 nivel	2 niveles		
60508-X02	60508-X22	2", 2.5", 3"H (50 mm, 64 mm, 75 mm)	3.1
60508-X06	60508-X26	4", 5", 6"H (100, 127, 150 mm)	3.8
60508-X08	N/A	10", 11", 12"H (250 mm, 280 mm, 300 mm)	5.5



1 Nivel



2 Niveles

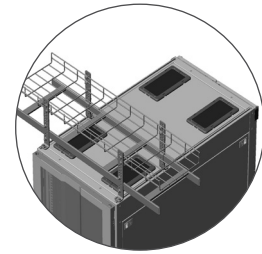

Sostiene la Escalerilla Porta Cables de CPI o la Bandeja para Cables de Rejilla de Alambre Pemsa® Rejiband® sobre una fila continua del Gabinete ZetaFrame, lo que proporciona espacio adicional entre las partes superiores de los gabinetes y la escalerilla porta cables y las bandejas para cables.

Note: X=Color: 7=Black, E=Glacier White. Shipping weight is for 1 Tier Elevation Kit.

TABLAS DE DIMENSIONES

Dimensiones de altura: in (mm)			
Espacios (U) de montaje para bastidor	Total con ruedas	Solo el marco sin ruedas	Abertura del marco
42	79.4 (2016)	77.4 (1965)	73.7 (1873)
45	84.6 (2149)	82.6 (2099)	79.0 (2006)
48	89.9 (2282)	87.9 (2232)	84.2 (2139)
52	96.9 (2460)	94.9 (2410)	91.2 (2317)

Las ruedas agregan aproximadamente 2 in (51 mm) al marco y vienen instaladas en el gabinete desde la fábrica. Las tapas selladas por cepillos en el panel superior añaden aproximadamente 3/8 in (9 mm) a la altura del gabinete.

Dimensiones de ancho: in (mm)			
Profundidad Ancho	Total con paneles laterales	Abertura del marco	Ancho del panel Ancho
23.6 (600)	23.6 (600)	19.9 (506)	19 (482.6)
27.6 (700)	27.6 (700)	23.9 (607)	19 (482.6)
29.5 (750)	29.5 (750)	25.8 (655)	19 (482.6)
31.5 (800)	31.5 (800)	27.8 (707)	19 (482.6)

La separación del riel de montaje es de 17.8 in (452 mm); el espaciado de los orificios de montaje es de 18.3 in (465 mm).

Dimensiones de profundidad: in (mm)			
Profundidad nominal	Total con puertas	Solo el marco sin puertas	Profundidad máxima del riel
31.5 (800)	34.6 (879)	31.5 (800)	28.5 (723)
39.4 (1000)	42.5 (1080)	39.4 (1000)	36.4 (923)
41.3 (1050)	44.4 (1128)	41.3 (1050)	38.3 (973)
43.3 (1100)	46.4 (1179)	43.3 (1100)	40.3 (1023)
47.2 (1200)	50.3 (1278)	47.2 (1200)	44.2 (1123)

La puerta delantera tiene aproximadamente 1.6 in (41 mm) de profundidad y la puerta posterior tiene aproximadamente 1.5 in (38 mm) de profundidad. La profundidad mínima del riel es 7 in (178 mm); cada riel tiene 3.5 in (89 mm) de profundidad. La profundidad del riel se reduce cuando se colocan accesorios verticales en las esquinas.

DIBUJOS DE DIMENSIÓN

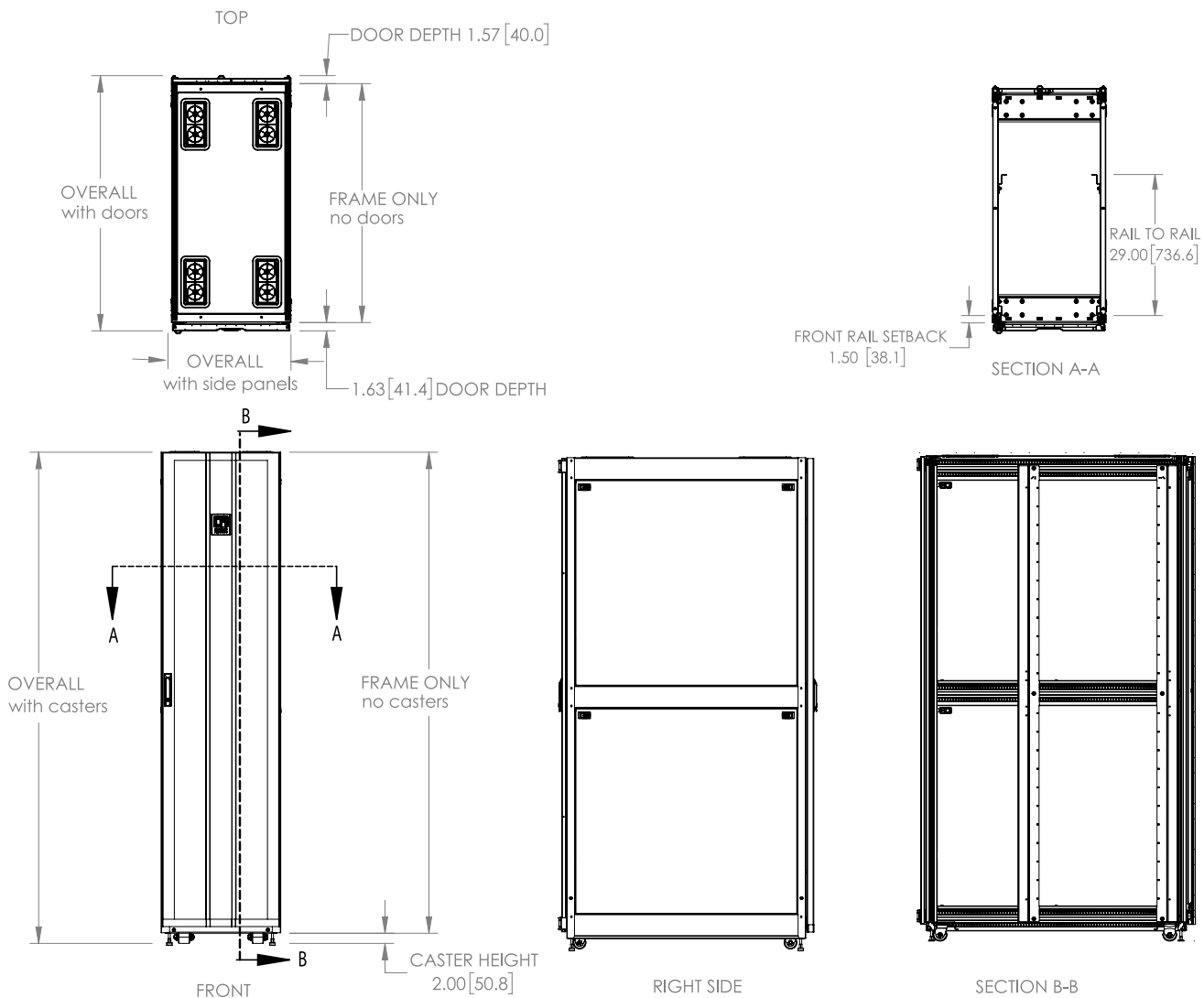

ACCESORIOS DE ADMINISTRACIÓN TÉRMICA

Para optimizar el rendimiento del enfriamiento en su centro, debe aislar el aire acondicionado y el aire de escape, orientar el aire acondicionado hacia el equipo y sacar el aire de escape del equipo. Los accesorios de administración térmica juegan un rol importante en el rendimiento general, ya que controlan el flujo de aire interno del gabinete.

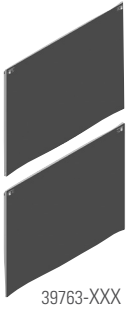

39763-XXX

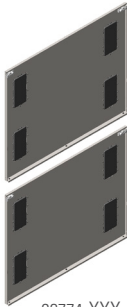

39774-XXX

Paneles laterales

- Disponibles en metal sólido o con tapas Se configura con el gabinete o está disponible por separado como accesorio.
- Incluye: Panel lateral (dos mitades, en metal sólido o con tapas); kit de llaves
- Diseño de dos piezas con una mitad superior y una inferior para manipular fácilmente.
- Extracción sin herramientas, con cerrojo de bloqueo retráctil integrado, asegura el panel lateral al marco del gabinete.
- Presentan una conexión integral, no se requiere un puente de conexión.
- El panel lateral con tapas tiene varias aberturas para cables selladas con tapas, esto permite que los cables ingresen por el costado del gabinete y a la vez contienen el aire de escape dentro de cada gabinete.
- El panel lateral con tapas tiene (8) aberturas para cables por lado, (4) por panel de media altura y (1) por esquina. El tamaño de la abertura para cables sin tapas es de 4.5 in de ancho x 9 in de profundidad (114 mm x 228 mm), y está dimensionada para conectores grandes.
- Las tapas son de plástico, se colocan a presión y se pueden recortar para permitir el paso de los cables.



Kit de cepillos para puerto de cables

- Se usa para reemplazar las tapas en los paneles superiores, inferiores o laterales.
- La abertura para cables es de 3.9 in de ancho x 8.8 in de profundidad (99 mm x 224 mm).

Kit de dique de aire

El dique de aire bloquea el flujo de aire alrededor de la parte superior y los costados del espacio de montaje de los equipos para que el aire acondicionado los atraviese y el aire de escape no vuelva a circular alrededor de ellos. Se configura con el gabinete o está disponible por separado como accesorio.

- Utilizar con el kit de cepillos y tapas para rieles de montaje de equipos y panel inferior.
- Incluye: deflectores superior, inferior y laterales; herramientas para la instalación.
- Se acopla a 600 mm al alrededor de la cubierta, se acopla a 700 mm, 750 mm y 800 mm al ajustar a presión.
- Requiere un retroceso de riel mínimo de 1.4 in (36 mm) desde la parte delantera del marco del gabinete. El retroceso de riel máximo es de 13.7 in (348 mm).
- Sellado flexible en los paneles superiores y laterales.
- Seleccione el número de parte para que coincida con el estilo del marco, el ancho, la altura utilizable y el color del gabinete.
- Material: acero, hoja de metal, sellos de plástico.
- Acabado: negro o blanco glaciar; los sellos son negros.

Deflector de aire

El deflector de aire es un panel angular que se usa en la parte posterior de los gabinetes para aplicaciones de mayor carga de calor con los paneles superiores del ducto vertical de escape para dirigir el aire de escape hacia la parte superior del gabinete. Configurar con el gabinete o disponible por separado como accesorio

- Se acopla a las correderas inferiores del gabinete; se ajusta en profundidad.
- Seleccione el número de parte que coincida con ancho y el color del gabinete.
- Material: acero
- Acabado: negro o blanco glaciar.

Paneles laterales para gabinete ZetaFrame							
Número de parte					Marco del gabinete Profundidad in (mm)	Peso de embarque lb (kg)	
Sólido	Grande	Altura (U)					
		42	45	48	52		
39763	39774	-X00	-X51	-XAC	-XDL	31.5 (800)	34 (15.5)
		-X08	-X59	-XAL	-XDW	39.4 (1000)	41 (18.6)
		-X10	-X61	-XAN	-XEA	41.3 (1050)	43 (19.1)
		-X12	-X63	-XAR	-XEC	43.3 (1100)	45 (20.2)
		-X16	-X67	-XAW	-XEG	47.2 (1200)	48 (21.7)

Nota: X = color: 7= negro; E= blanco glaciar Los pesos del embarque corresponden a configuraciones de 52 U

Número de parte	Descripción	Peso de embarque lb (kg)
25190-001	Kit de cepillos para el puerto de cables, paquete de 2, negro	2 (0.9)

Kit de dique de aire para gabinete ZetaFrame					
Número de parte según ancho de gabinete				Altura (U)	Peso de embarque lb (kg)
23.6 in de ancho (600 mm)	27.6 in de ancho (700 mm)	29.5 in de ancho (750 mm)	31.5 in de ancho (800 mm)		
38649-X44	38649-X55	38649-X77	38649-X66	42	11 (5.0)
38649-X47	38649-X58	38649-80	38649-X69	45	11 (5.0)
38649-X50	38649-X61	38649-X83	38649-X72	48	11 (5.0)
38649-X54	38649-X65	38649-X87	38649-X76	52	12 (5.1)

Nota: X = color: 7= negro; E= blanco glaciar Los pesos del embarque corresponden a configuraciones de 800 mm

Deflector de aire para gabinete ZetaFrame		
Número de parte	Descripción	Peso de embarque lb (kg)
39802-X00	Para gabinetes de 23.6 in (600 mm) de ancho	12 (5.2)
39802-X01	Para gabinetes de 27.6 in (700 mm) de ancho	13 (5.9)
39802-X02	Para gabinetes de 29.5 in (750 mm) de ancho	14 (6.2)
39802-X03	Para gabinetes de 31.5 in (800 mm) de ancho	15 (6.5)

Nota: X = color: 7= negro; E= blanco glaciar

ACCESORIOS DE ADMINISTRACIÓN TÉRMICA

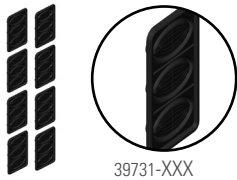

Kit de tapas para rieles de montaje de equipos

Kit de (8) tapas de plástico que cubren las aberturas para cables en los rieles de montaje para equipos para bloquear el flujo de aire alrededor del equipo. Se configura con el gabinete o está disponible por separado como accesorio.

- Las tapas son de plástico. Se recortan según sea necesario para formar un sello alrededor de los cables.
- No es compatible con el gabinete de 23.6 in (600 mm) de ancho.
- Grado de inflamabilidad UL 94-V0.

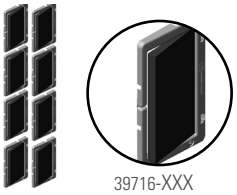

Kit de cepillos para rieles de montaje de equipos (patente pendiente)

Kit de (8) cubiertas de cepillo que ocultan las aberturas para cables en los rieles de montaje de equipos para bloquear el flujo de aire alrededor del equipo. Se configura con el gabinete o está disponible por separado como accesorio.

- Permite una rápida instalación de cables a través de los rieles de montaje mientras se mantiene un sello.
- Apropiado para aplicaciones de cable de alta densidad.
- El diseño del bisel dividido no captura los cables y puede colocarse alrededor de los cables existentes.
- No es compatible con gabinetes de 23.6 in (600 mm) de ancho.
- Grado de inflamabilidad UL 94-V0.
- Material: carcasa de plástico; cepillos de nailon.

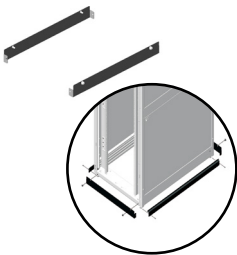

Instalación de kit de sellado

Kit de sellado del gabinete al piso

Colóquelos en la parte inferior de los gabinetes para sellar el espacio entre la parte inferior del gabinete y el piso cuando se utilicen las patas niveladoras o las ruedas. Ideales para aplicaciones de confinamiento de pasillos.



Panel ciego a presión

El panel ciego a presión bloquea el flujo de aire entre los equipos al sellar los espacios de montaje en bastidor (U) sin utilizar en el gabinete. Utilícelo con el juego de dique de aire y el panel inferior para separar el aire caliente del aire frío dentro del gabinete.

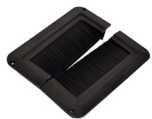

Tapas para piso elevado

Las tapas para piso elevado proporcionan un sello confiable alrededor de los paquetes de cables. El diseño dividido permite la adaptación de los mazos de acceso de cables existentes en las baldosas de piso.

Kit de riel de montaje de equipos para gabinetes ZetaFrame		
Número de parte	Descripción	Peso de embarque lb (kg)
39731-001	Kit de tapas para gabinetes de 27.6 in (700 mm) y 29.5 in (750 mm) de ancho; paquete de 8; negro	2 (0.9)
39731-002	Kit de tapas para gabinetes de 31.5 in (800 mm) de ancho; paquete de 8; negro	2 (0.9)
39716-001	Kit de cepillos para gabinetes de 27.6 in (700 mm) y 29.5 in (750 mm) de ancho; paquete de 8; negro	2 (0.9)
39716-002	Kit de cepillos para gabinetes de 31.5 in (800 mm) de ancho; paquete de 8; negro	3 (1.4)

Accesorios de control térmico adicionales		
Número de parte	Descripción	Peso de embarque lb (kg)
Kit de sellado del piso, frontal y posterior		
39996-X00	Para gabinete de 23.6 in (600 mm) de ancho	4.0 (1.8)
39996-X01	Para gabinete de 27.6 in (700 mm) de ancho	4.2 (1.9)
39996-X02	Para gabinete de 29.5 in (750 mm) de ancho	4.3 (2.0)
39996-X03	Para gabinete de 31.5 in (800 mm) de ancho	4.4 (2.0)
Kit de sellado del piso, laterales		
39997-X00	Para gabinete de 31.5 in (800 mm) de profundidad	4.4 (2.0)
39997-X08	Para gabinete de 39.4 in (1000 mm) de profundidad	5.8 (2.6)
39997-X10	Para gabinete de 41.3 in (1050 mm) de profundidad	6.3 (2.9)
39997-X12	Para gabinete de 43.3 in (1100 mm) de profundidad	6.9 (3.1)
39997-X16	Para gabinete de 47.2 in (1200 mm) de profundidad	7.9 (3.6)
Paneles ciegos a presión		
34537-X00	1U x 19 in (482.6 mm) de ancho, individual	14 (6.4)
34537-X01	1U x 19 in (482.6 mm) de ancho, paquete de 6	14 (6.4)
34537-X02	1U x 19 in (482.6 mm) de ancho, paquete de 50	14 (6.4)
34538-X00	2U x 19 in (482.6 mm) de ancho, individual	21 (9.5)
34538-X01	2U x 19 in (482.6 mm) de ancho, paquete de 6	21 (9.5)
34538-X02	2U x 19 in (482.6 mm) de ancho, paquete de 50	21 (9.5)
Tapa para piso elevado		
13671-001	Tapa para piso, con herramientas, individual, negro	2 (1.4)
13671-002	Tapa para piso, con herramientas, paquete de 10, negro	18 (8.2)

Nota: Kit de sellado: X = color: 7= negro; E= blanco glaciar
 Paneles ciegos: X = color: 0= negro; E= blanco glaciar

ACCESORIOS DE ADMINISTRACIÓN DE CABLES

Mantenga los cables de red separados y organizados utilizando los siguientes accesorios de administración de cables.

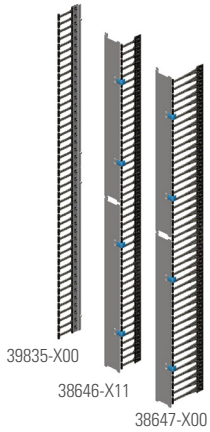

Administrador de cables vertical

- Totalmente compatible con el kit de dique de aire y el panel de soporte de cable.
- Las aberturas entre guías de cables (linguetes) se alinean con cada espacio de U en el riel de montaje.
- Opciones de guías cortas o largas de plástico en forma de "T".
- Retroceso de riel:
 - 7-1/4 (184 mm) para los administradores con guías largas
 - 4-3/4 (121 mm) para los administradores con guías cortas
- Las guías largas dejan pasar hasta (48) cables por espacio de U a través de las aberturas.
- Las guías cortas dejan pasar hasta (24) cables por espacio de U a través de las aberturas.
- Se incluye cubierta con bisagras con los administradores en gabinetes más anchos que 600 mm.
- Material: paneles de aluminio, los dedos y las cerraduras son de plástico
- Acabado: negro o blanco glaciar; las guías son negras y las bisagras y cerraduras son azules.
- Seleccione el número de parte para que coincida con la altura utilizable, el ancho y el color del gabinete.

Administrador vertical de cables para gabinete ZetaFrame					
Número de parte según ancho de gabinete				Altura (U)	Peso de embarque lb (kg)
23.6 in de ancho (600 mm)	27.6 in de ancho (700 mm)	29.5 in de ancho (750 mm)	31.5 in de ancho (800 mm)		
Administrador vertical de cables con guías largas					
N/D	38647-X11	38647-X22	38647-X33	42	9 (4.1)
N/D	38647-X14	38647-X25	38647-X36	45	10 (4.5)
N/D	38647-X17	38647-X28	38647-X39	48	10 (4.5)
N/D	38647-X21	38647-X32	38647-X43	52	10 (4.5)
Administrador vertical de cables con guías cortas					
39835-X00	38646-X11	38646-X22	38646-X33	42	9 (4.1)
39835-X03	38646-X14	38646-X25	38646-X36	45	10 (4.5)
39835-X06	38646-X17	38646-X28	38646-X39	48	10 (4.5)
39835-X10	38646-X21	38646-X32	38646-X43	52	10 (4.5)

Nota: X = color: 7= negro; E= blanco glaciar. Los pesos del embarque corresponden a configuraciones de 800 mm.

Dimensiones internas, área utilizable interna, retroceso de riel, abertura de U					
Ancho del gabinete	Ancho in (mm)	Profundidad in (mm)	Área de cable in² (mm²)	Retroceso de riel in (mm)	Abertura de U in² (mm²)
Administrador vertical de cables con guías largas					
27.6 (700)	2.2 (56)	7.5 (191)	17.0 (10 967)	7.25 (191)	6.6 (460)
29.5 (750)	3.2 (81)	7.5 (191)	24.5 (15 806)	7.25 (191)	6.6 (460)
31.5 (800)	4.2 (107)	7.5 (191)	31.9 (20 580)	7.25 (191)	6.6 (460)
Administrador vertical de cables con guías cortas					
23.6 (600)	0.4 (10)	5 (127)	1.8 (1161)	4.75 (121)	3.5 (2260)
27.6 (700)	2.2 (56)	5 (127)	11.2 (7225)	4.75 (121)	3.5 (2260)
29.5 (750)	3.2 (81)	5 (127)	16.2 (10 451)	4.75 (121)	3.5 (2260)
31.5 (800)	4.2 (107)	5 (127)	21.2 (13 677)	4.75 (121)	3.5 (2260)

El retroceso de riel tiene la distancia mínima requerida entre el borde delantero del marco del gabinete y el borde delantero del riel de montaje para equipo. La abertura de U es del tamaño de la abertura lateral en cada espacio de U entre los linguetes en forma de T.

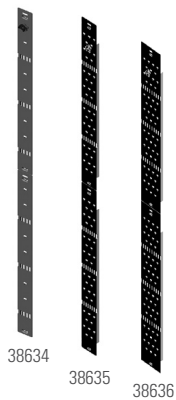

Panel de amarre de cables

- Crea pasos sencillos y verticales de pequeños grupos de cables.
- Se fija al marco del gabinete, se ajusta en profundidad de forma independiente de los rieles de montaje. Puede instalarse de forma adyacente al administrador vertical de cables.
- Incluye: soportes, sujetadores de cables y herramientas de instalación.
- Disponible en 3 anchos: 2-3/4 in (70 mm) de ancho, 4.5 in (115 mm) de ancho y 7 in A (178 mm)
- 2-3/4 in (70 mm) de ancho incluye (6) sujetadores de cables y 4.5 in (115 mm) de ancho y 7 in (178 mm) de ancho incluyen (12) sujetadores de cables.
- Los sujetadores de cables patentados proporcionan rápida fijación, extracción y ajuste de los conjuntos de cables.
- Seleccione el número de parte según la altura y el color del gabinete.
- Material: acero; los sujetadores de cables son de plástico.
- Acabado: negro o blanco glaciar; los sujetadores de cables son azules.

Panel de amarre de cables para gabinete ZetaFrame				
Número de parte según ancho de panel			Altura (U)	Peso de embarque lb (kg)
2-3/4 (70 mm)	4.5 in de ancho (115 mm)	7.0 in de ancho (178 mm)		
38634-X00	38635-X00	38636-X00	42	13 (5.9)
38634-X03	38635-X03	38636-X03	45	14 (6.4)
38634-X06	38635-X06	38636-X06	48	15 (6.8)
38634-X10	38635-X10	38636-X10	52	16 (7.3)
32657-001	Sujetador de cables, paquete de 12			1 (0.5)

Nota: X = color: 7= negro; E= blanco glaciar. Los pesos de embarque corresponden a paneles de amarre de 7 in (178 mm) de ancho.



Sujetador de cables instalado

ACCESORIOS DE ADMINISTRACIÓN DE CABLES



Administrador de cables frente-atrás

El administrador de cables frente-atrás se acopla a la parte trasera de los rieles de montaje para equipos donde haya aberturas para cables, lo que crea un paso de cables entre los rieles delanteros y traseros.

- Se engancha en los rieles de montaje delanteros y traseros, y se asegura al marco del gabinete usando las herramientas proporcionadas.
- Se ajusta para que coincida con varias profundidades de rieles de adelante hacia atrás que van de 20 in (508 mm) a 32 in (812 mm)
- Se vende cada uno, pida que coincida con el ancho y el color del gabinete.
- Material: acero
- Acabado: negro o blanco glaciar.

Administrador de cables de adelante hacia atrás para gabinete ZetaFrame					Profundidad de riel Rango in (mm)	Peso de embarque lb (kg)
Número de parte según ancho de gabinete						
23.6 in de ancho (600 mm)	27.6 in de ancho (700 mm)	29.5 in de ancho (750 mm)	31.5 in de ancho (800 mm)	20-32 (508-812)	7 (3.2)	
N/D	38648-X01	38648-X02	38648-X03			

Nota: X = color: 7= negro; E= blanco glaciar El peso del embarque corresponde a la configuración de 800 mm

ACCESORIOS DE ADMINISTRACIÓN DE ENERGÍA

Conectan las PDU eConnect® al gabinete.

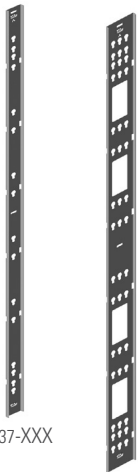

38637-XXX

38638-XXX

Soporte para PDU de altura total

- Disponible en opciones sencillas o dobles.
- Pida por ancho de chasis de PDU y capacidad de soporte de PDU (1 o 2 PDU).
- El soporte se fija al marco del gabinete y se ajusta a lo largo de la profundidad del gabinete.
- Utilice el soporte doble para montar (2) PDU lado a lado o (1) chasis de PDU de alta densidad de salida de 4 in (102 mm).
- Características de montaje sin herramientas en incrementos de 12-1/4 hasta 61-1/4 in y 64-3/4 in.
- Seleccione los soportes para que coincidan con el ancho de la PDU.
- Considere un soporte de PDU de altura completa para los gabinetes de 48U y uno más alto para la colocación óptima de los tomacorrientes de la PDU.

*Nota: Brackets 38637-X00 to -X10 are 2.48"W (63 mm)
Brackets 38637-X11 to -X21 are 3.03"W (77 mm)
Brackets 38638-X00 to -X10 are 4.78"W (121.4 mm)
Brackets 38638-X11 to -X21 are 5.88"W (149.4 mm)*

Soporte de PDU de altura completa para el gabinete ZetaFrame				
Número de parte: ancho de chasis de PDU			Altura del gabinete (U)	Capacidad de soporte de la PDU
2.2 in (56 mm)	2.4-2.7 in (51 - 69 mm)	4.0 in (102 mm)		
38637-X00	38637-X11	38638-X00	42	Individual
38637-X03	38637-X14	38638-X03	45	Individual
38637-X06	38637-X17	38638-X06	48	Individual
38637-X10	38637-X21	38638-X10	52	Individual
38638-X00	38638-X11	N/D	42	Doble
38638-X03	38638-X14	N/D	45	Doble
38638-X06	38638-X17	N/D	48	Doble
38638-X10	38638-X21	N/D	52	Doble

Nota: X = color: 7= negro; E= blanco glaciar Los pesos de embarque corresponden a soportes dobles para PDU

Soporte para PDU estándar

- Incluye (1) par de soportes y herramientas de instalación para usarse con PDU eConnect® de CPI o tomas múltiples verticales. Se configura con el gabinete o está disponible por separado como accesorio.
- Soportan (2) PDU de 2.7 in (69 mm) de ancho o más angostas, una al lado de la otra o una PDU de hasta 4 in (101.6 mm) de ancho.
- Se sujetan al marco en cualquier esquina posterior.
- Ofrecen puntos de sujeción sin necesidad de herramientas con una distancia de separación de 61-1/4 in (1556 mm) en todos los gabinetes.
- Ofrecen puntos de sujeción alternativos sin necesidad de herramientas con una distancia de separación de 64-3/4 in (1645 mm) para gabinetes de 45U o de mayor altura.

Soporte Estándar para PDU para Gabinete ZetaFrame		
Número de parte	Descripción	Peso de embarque lb (kg)
38645-700	2 piezas, negro	2 (0.9)

Repuestos

Los repuestos incluyen rieles de montaje, paneles superiores, paneles laterales, puertas y kits de cerraduras para puertas, y se utilizan como repuestos o para actualizar los gabinetes a medida que cambian las aplicaciones.

La hoja de descripción de repuestos de ZetaFrame se puede descargar de chatsworth.com.co o puede comunicarse con Asistencia Técnica de CPI al 800-834-4969 o techsupport@chatsworth.com para recibir asistencia.

Para obtener más información sobre ZetaFrame, visite chatsworth.com.co.



CPI ofrece ahora garantías limitadas extendidas para los productos electrónicos de marca CPI, por dos años adicionales después del vencimiento del período de la garantía original (tres años).

Póngase en contacto con el Servicio al cliente de CPI o visite chatsworth.com/warranty para obtener más información.